



Brömse Qualitätspass

Der Qualitätspass von Brömse

Informationen zur Werterhaltung Ihrer
Fenster, Türen und Rollläden

brömse
FENSTER + TÜREN

Herzlichen Glückwunsch

zu den Qualitätsprodukten von Brömse

**Sehr geehrte Kundin,
sehr geehrter Kunde,**

vielen Dank für Ihre Entscheidung, Brömse-Fenster und -Türen einzusetzen. Wir haben Ihren Auftrag mit größter Sorgfalt ausgeführt und möchten, dass Sie lange Freude an Ihren neuen Fenstern und Türen haben. Bitte beachten Sie unsere Hinweise zur Bedienung, Pflege und Wartung Ihrer Fenster und Türen. Sie stellen so eine optimale Funktion und einen langen Werterhalt sicher.

Sollten dennoch Fragen auftauchen, stehen wir Ihnen sehr gern mit Rat und Tat zur Seite.

Ihr Brömse-Team





Gewährleistung

Langjährige Freude am Fenster durch Pflege und Wartung.

Im Rahmen Ihres Vertragsverhältnisses nach BGB oder VOB besteht für die eingebauten Fenster, Türen und Rollläden eine Gewährleistung.

Diese Gewährleistung stellt sicher, dass die verbauten Produkte und die dazu gehörende Montage zum Zeitpunkt der Abnahmen frei von Sachmängeln sind.

Funktionsbeeinträchtigungen oder Verschleiß an Teilen der Leistung, die im Rahmen der normalen und fachgerechten Nutzung üblicherweise entstehen, sind von der vertraglichen und gesetzlichen Gewährleistungsverpflichtung nicht abgedeckt.

Zur nachhaltigen Sicherung der Gebrauchstauglichkeit und zur Werterhaltung ist eine fachgerechte Wartung und Pflege erforderlich. Unsere Fachhandelspartner bieten Ihnen die erforderlichen Wartungsarbeiten an.



Pflegeleicht und wertbeständig

Richtig reinigen

Durch Staub oder Regen bedingte Verunreinigungen entfernen Sie einfach mit einem handelsüblichen Spülmittel und einem weichen Tuch. Fensterscheiben reinigen Sie mit klarem, warmem Wasser und einem guten Fensterleder.

Bitte beachten Sie:

- ✓ Verwenden Sie keine aggressiven oder lösungsmittelhaltigen Pflege- und Poliermittel oder anlösende Reiniger, wie z. B. Kunstharzverdünner, Aceton etc.
- ✓ Verwenden Sie keine Scheuermittel
- ✓ Verwenden Sie keine harten Gegenstände wie z. B. Spachtel, Drahtbürsten, raue Schwämme etc.

Hartnäckige Verschmutzung

Durch Belastungen in der Luft (z. B. Flugrost, Industriestäube, Dieselruß), beispielsweise in der Nähe von Industrie- und Bahnanlagen, können hartnäckig anhaftende Ablagerungen entstehen. Wir empfehlen zur Entfernung und Vermeidung dieser Ablagerungen eine regelmäßige Reinigung mit unserem Pflegeset.

Effektiver lüften – Energieverluste minimieren

Moderne Fenster schließen sehr dicht. Darum ist regelmäßiges Lüften für ein angenehmes Raumklima sehr wichtig.

- ✓ Raumluftfeuchtigkeit und -temperatur werden reguliert.
- ✓ Verbrauchte Luft wird durch unverbrauchte Frischluft ersetzt.
- ✓ Schwitzwasser und Schimmelpilzbildung werden vermieden.

Das schafft beste Voraussetzungen für ein gesundes Klima und angenehme Lebensbedingungen.

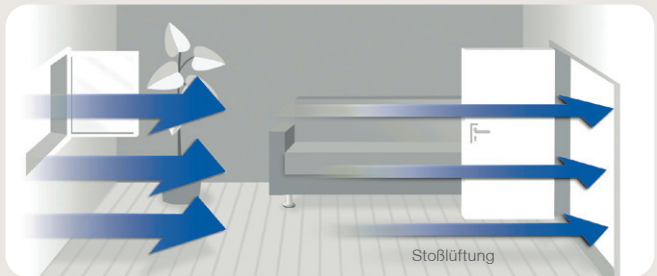

So lüften Sie richtig

Vermeiden Sie während einer langen Heizperiode durchgehend gekippte Fenster. Für Frischluft sorgen Sie am besten durch das gleichzeitige Öffnen aller Fenster und Türen (Stoßlüftung). Dadurch entsteht ein Durchzug, der die Luft in Ihren Wohnräumen in nur zwei bis vier Minuten gänzlich erneuert. In dieser Zeit kühlen die Bauteile nicht aus. Eine effektive Art der Belüftung, die Energieverluste minimiert und Heizkosten spart.

Bedienungshinweise

Kunststoff-Fenster & Terrassen-/Balkontüren

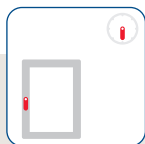

geschlossen

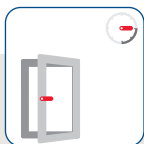

geöffnet

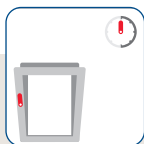

gekippt

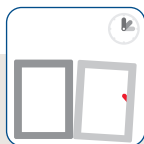

Fehlschaltungen
vermeiden!

Sicherheitshinweise für Fenster

Um die dauerhafte **Funktionsfähigkeit** Ihres Fensters zu erhalten und die **Sicherheit** zu gewährleisten, sind die folgenden Anweisungen unbedingt einzuhalten.



Flügel nicht mit
zusätzlichen
Gewichten belasten.



Bei starker
Luftbewegung
Flügel nicht in
Drehstellung
offen lassen.



Keine Gegenstände
zwischen Flügel und
Rahmen legen.

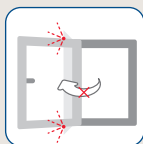

Flügel nicht an
Mauerleibung
schlagen
oder drücken.



Verletzungsgefahr!
Im Öffnungspalt
zwischen Flügel und
Rahmen besteht
Verletzungsgefahr
durch Einklemmen.
Beim Zudrücken nicht
zwischen Flügel und
Rahmen greifen.



Absturzgefahr!
Wo Kinder oder
sonstige gefährdete
Personen Zugang
zum Fenster haben,
Drehstellung des
Flügels verhindern.
Dreh Sperre oder
abschließbaren Griff
anbringen.

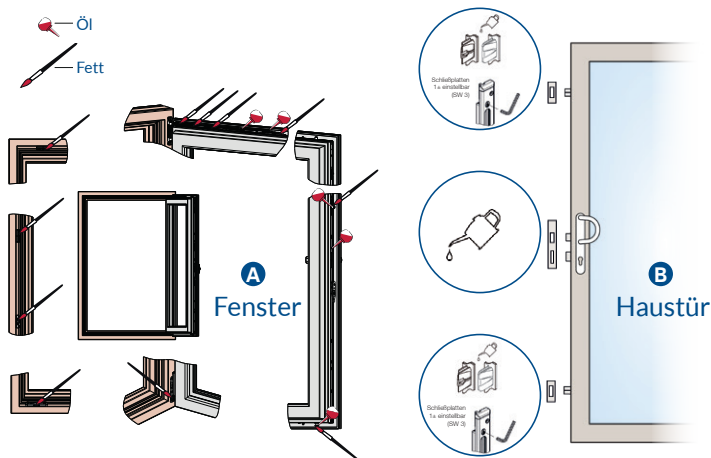

Wartungshinweise

Für die Zukunft nur das Beste.

Durch regelmäßiges **Fetten und Ölen*** (mind. 1x jährlich) aller funktionsrelevanten Bauteile in Flügel und Rahmen **A** bzw. in den gekennzeichneten **B** Schmierstellen erhalten Sie die Leichtgängigkeit der Beschläge und schützen sie vor vorzeitigem Verschleiß. Sicherheitsschließstücke aus Stahl erfordern regelmäßiges Einfetten, um unnötigen Abrieb zu vermeiden.

Darüber hinaus ist der Sitz der Schrauben zu überprüfen. Eventuell gelockerte Schrauben oder abgerissene Schraubenköpfe sind umgehend vom Fachbetrieb zu erneuern. Die Beschläge ausschließlich mit einem weichen Tuch und milden, pH-neutralen Reinigungsmitteln in verdünnter Form reinigen. Niemals aggressive, säurehaltige Reiniger oder Scheuermittel verwenden. Diese können zu Schäden an den Beschlägen führen.

* Verwenden Sie hierzu bitte säure- und harzfreies Fett bzw. Öl aus dem Fachhandel.



Empfehlungen

für ein langes Leben Ihrer
Rollläden und Raffstores

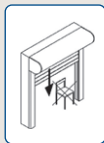
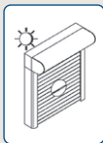
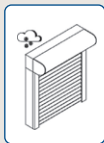
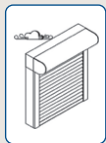

Bedienungs- und Wartungsanleitung

Schäden, die durch Nichtbeachtung der Bedienungs- und Wartungsanleitung entstehen, unterliegen nicht der Gewährleistung. Bewahren Sie diese Anleitung gut auf, sie enthält auch Hinweise zur Wartung und Instandsetzung.

Dieser Rollladen bzw. Raffstore wurde Ihnen von Fachleuten des Rollladen- und Sonnenschutztechnik-Handwerks geliefert und eingebaut. Reparaturen und Demontage dürfen nur durch dafür ausgebildetes Fachpersonal erfolgen. Nehmen Sie selbst keine Veränderungen am Produkt vor. Eine sichere Handhabung ist dann nicht mehr gewährleistet. Dargestellte Abbildungen sind exemplarisch. Die Anleitung ist auch für andere Arten von Rollläden bzw. Raffstores gültig.

Wichtiger Hinweis!

Zum Zwecke der Wartung, Nachbesserungsarbeiten und Reparatur hat das Rollladenelement eine Revisionsöffnung. Diese ist mit einem Rollladenkasten- deckel verschlossen. Die Revisionsöffnung muss leicht zugänglich und der Kastendeckel leicht abnehmbar sein. Der Kastendeckel darf nicht übertapeziert bzw. verbaut werden.

Sicherheitshinweise für Rollläden und Raffstores

Freude am Haus. Im Sommer wie im Winter.

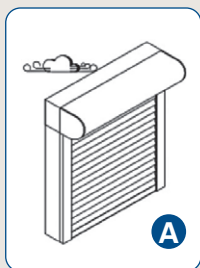

Bedienung bei Sturm

Schließen Sie bei stärkerem Wind Ihre Fenster. Sorgen Sie dafür, dass auch in Ihrer Abwesenheit kein Durchzug entstehen kann.

Hinweis: Geschlossene Rollläden bzw. Raffstores können bei geöffnetem Fenster nicht jeder Windlast widerstehen. Für Raffstores empfehlen wir den Einsatz eines Windsensors.

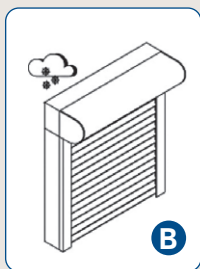

Bedienung bei Kälte

Bei Frost kann der Rollladen bzw. Raffstore anfrieren. Vermeiden Sie eine gewaltsame Betätigung und verzichten Sie bei festgefrorenem Rollladen bzw. Raffstore auf ein Öffnen oder Schließen.

Hinweis: Nach dem Abtauen ist eine Bedienung wieder möglich.

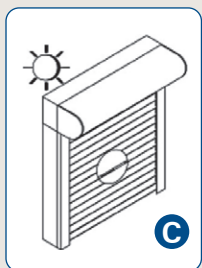

Rollladen bei Hitze

Bei Verwendung von Rollläden als Sonnenschutz empfehlen wir Ihnen, diese nicht vollständig zu schließen, damit eine Hinterlüftung gewährleistet ist (Lichtschlitze offen).

Bei Kunststoffrollläden wird außerdem die Gefahr von Verformungen verringert.

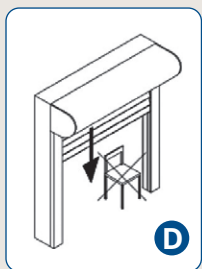

Keine Hindernisse im Laufbereich!

Das Abfahren des Rollladens bzw. Raffstores darf nicht behindert werden.

Hinweis: Achten Sie darauf, dass keine Hindernisse den Laufbereich des Rollladens bzw. Raffstores versperren.



Bei der Herstellung und Montage Ihrer Fenster und Türen haben wir alle Qualitätsmaßstäbe und Verarbeitungshinweise genau beachtet. Unsere geschulten Mitarbeiter und unser langjähriges Know-How stehen für ausgezeichnete Qualität und Fachkompetenz.

Geschulte Fachleute

Die Garantie für Qualität.



Ihr kompetenter Fachhändler:

Brömse GmbH & Co. KG
J.-G.-Nathusius-Straße 23
39340 Haldensleben

E-Mail: mail@broemse.de
www.broemse.de